

LE PANNEAU BOTANIQUE

Le panneau botanique SILVADEC offre de multiples possibilités pour végétaliser votre clastra. Il s'insère très simplement entre deux poteaux de clastra SILVADEC (finition lisse ou sablée).

Pour le choix des végétaux, nous conseillons des plantes grimpantes persistantes ou caduques, plantes à vrille ou volubiles.

Faites votre choix en fonction de l'exposition, de la couleur, de la densité, de la floraison, des conditions climatiques...

Ex : Asarine, Clématite, Jasmin d'hiver, Chèvrefeuille ou Rosier grimpant...

INSTALLATION DU PANNEAU

Pour la manipulation de tous les éléments, le port de gants est obligatoire et la présence de deux personnes est conseillée.

Étape 1 : Positionnement des poteaux

Prévoir d'installer les poteaux en respectant précisément les entraxes ci-dessous. Pour une pose avec scellement béton, la profondeur de scellement doit être de 500 mm (longueur totale des poteaux : 2315 mm). Pour plus de détail sur l'installation des poteaux, se reporter au PU11 - Clastra SILVADEC, téléchargeable sur notre site internet www.silvadeec.com.

POTEAUX DE LA GAMME LISSE à sceller dans le béton uniquement

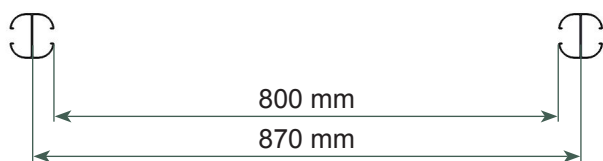

POTEAUX DE LA GAMME SABLÉE à fixer sur platines ou à sceller dans le béton

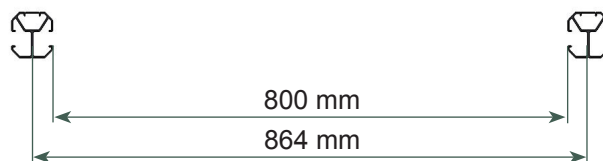

Conseil : pour éviter toute erreur sur l'entraxe, il est recommandé d'utiliser la grille comme gabarit en l'insérant aux deux tiers de la hauteur, avant de sceller les poteaux, ou de fixer les platines.

Pour l'insertion de la grille sur les poteaux, se reporter à l'étape 2.

Étape 2 : Installation de la grille

Il est vivement conseillé d'utiliser un escabeau pour cette étape.



Présenter la grille au dessus des poteaux et la glisser par le haut. La partie repliée de la grille doit être en partie haute et doit reposer sur les capots en haut des poteaux.

Repli en appui sur le capot

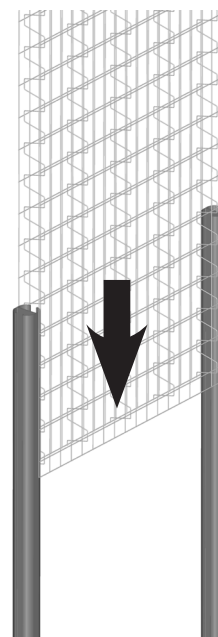
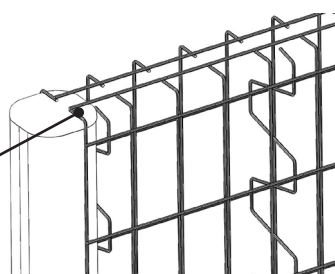

Remarque : Afin de limiter le risque de rayure sur le poteau, il est conseillé d'utiliser un tissu fin entre la grille et le poteau durant la descente, à retirer une fois la grille posée.

Attention : il n'y a qu'une seule orientation possible des poteaux dans la grille.

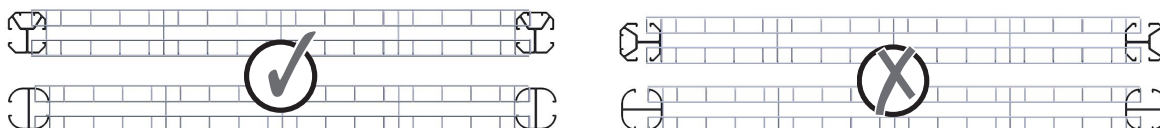

VÉGÉTALISATION

Le choix des végétaux est libre, en fonction des goûts personnels, des conditions climatiques, de l'exposition, ou encore des exigences d'occultation.

Pour plus d'information concernant la plantation et la végétalisation, veuillez consulter les enseignes spécialisées dans ce domaine.

Il est également possible d'insérer des panneaux de sphaigne (dimensions maximum 70x200x1800 mm) à l'intérieur de la grille du panneau botanique. La sphaigne est une mousse végétale qui permet de réaliser une plantation hors sol. Son fort pouvoir de rétention d'eau favorise la croissance des végétaux.

LE PANNEAU GABION

Le panneau gabion SILVADEC s'insère très simplement entre deux poteaux de claustra SILVADEC (finition lisse ou sablée).

INSTALLATION DU PANNEAU

Pour la manipulation de tous les éléments, le port de gants est obligatoire et la présence de deux personnes est conseillée.

Étape 1 : Positionnement des poteaux

Prévoir d'installer les poteaux en respectant précisément les entraxes ci-dessous. Pour une pose avec scellement béton, la profondeur de scellement doit être de 500 mm (longueur totale des poteaux : 2315 mm). Pour plus de détail sur l'installation des poteaux, se reporter au PU11 - Claustra SILVADEC, téléchargeable sur notre site internet www.silvadec.com.

POTEAUX DE LA GAMME LISSE à sceller dans le béton uniquement

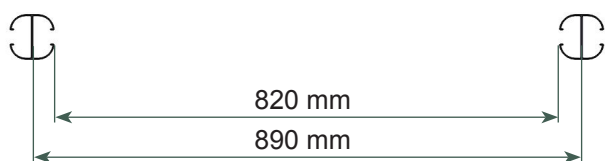

POTEAUX DE LA GAMME SABLÉE à fixer sur platines ou à sceller dans le béton

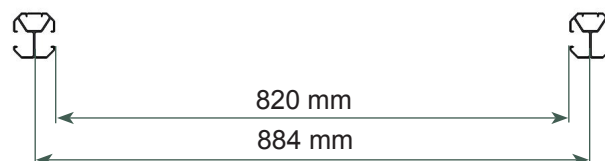

Conseil : pour éviter toute erreur sur l'entraxe, il est recommandé d'utiliser la grille comme gabarit en l'insérant aux deux tiers de la hauteur, avant de sceller les poteaux, ou de fixer les platines.

Pour l'insertion de la grille sur les poteaux, se reporter à l'étape 2.

CAS PARTICULIER - POSE SUR PLATINES

Dans le cas particulier d'une pose sur platines double coque (gamme d'accessoires en finition sablée uniquement), il est nécessaire de sectionner une partie des fils en bas de grille.

Les découpes peuvent se faire à l'aide de pinces coupantes pour fils métalliques de diamètres 2.5 et 4 mm, ou bien d'une tenaille.

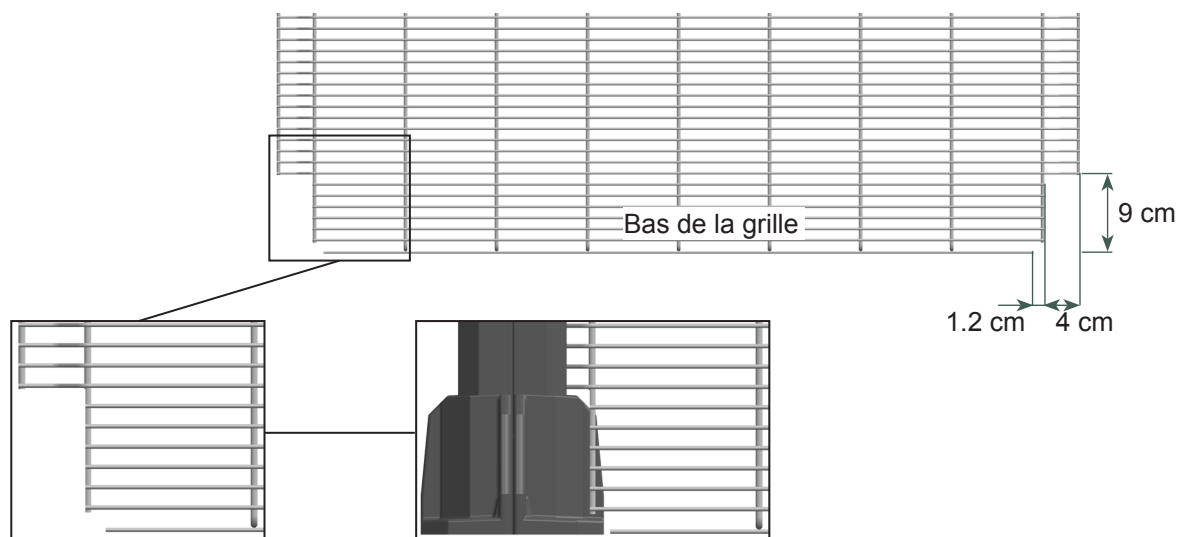

Etape 2 : Installation de la grille

Les grilles s'insèrent dans la feuillure du poteau.

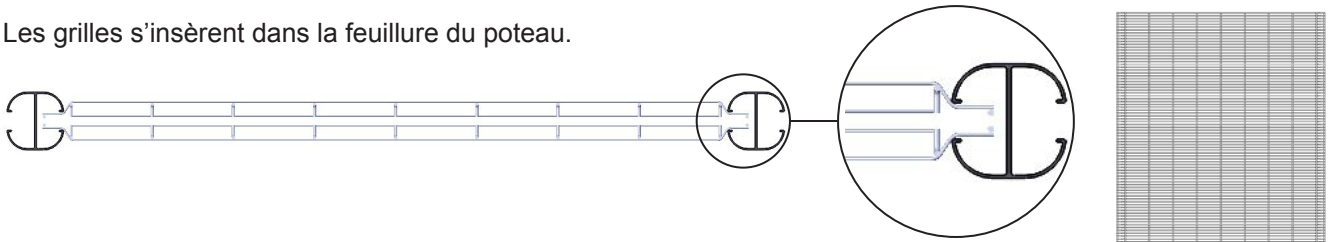

Les parties repliées des grilles doivent être en partie basse et doivent reposer sur le sol ou les plots de scellement des poteaux.

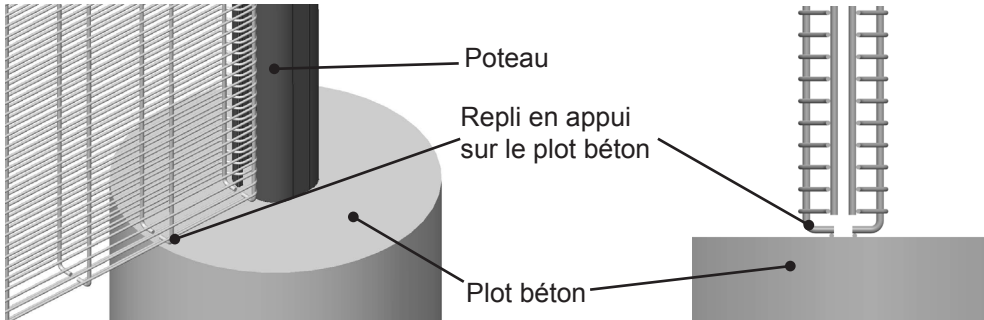

Présenter les deux grilles face à face au dessus des poteaux et les glisser par le haut dans les feuillures des poteaux. Il est vivement conseillé d'être deux personnes et d'utiliser un escabeau pour cette étape.

Etape 3 : Installation des clips

Pour maintenir l'épaisseur du panneau une fois rempli, il est nécessaire d'installer 21 clips (fournis avec le panneau gabion) répartis sur la hauteur du panneau.

Emplacement des clips

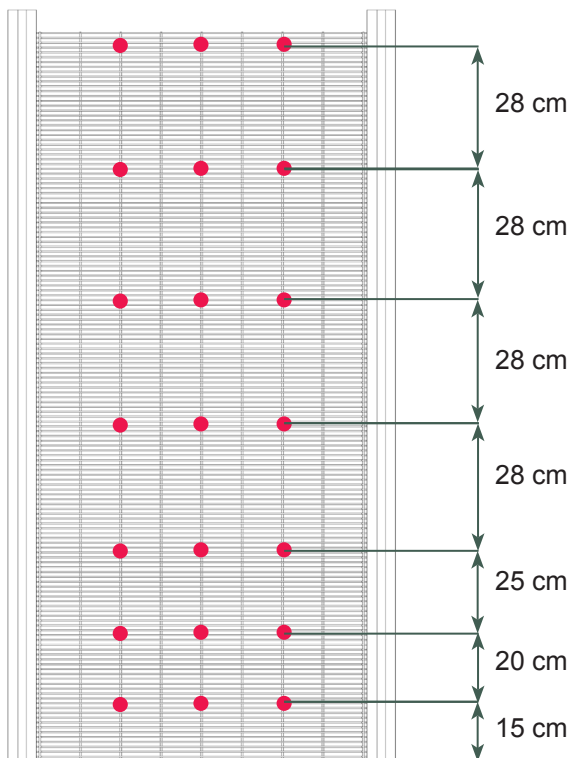

Insertion des clips

La souplesse du clip permet de le clipser simplement sur les fils verticaux de la grille.

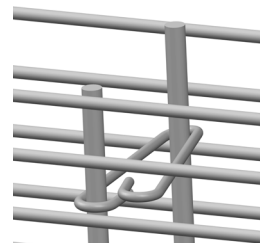
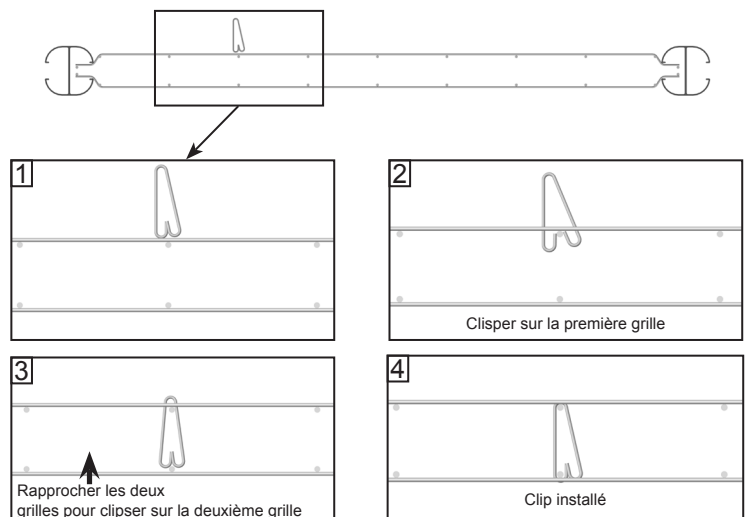

Etape 4 : Remplissage du panneau

Important : avant de procéder au remplissage, vérifier la fixation des poteaux, leur verticalité, leur entraxe ainsi que le positionnement des grilles et des clips.

Pour le choix des gravillons de remplissage, nous conseillons la granulométrie 10-20 mm. Pour un panneau, il faut compter 125 à 150 kg de gravillons (dimensions des mailles : 10x100 mm).

Une fois les clips installés sur les grilles, remplir le panneau gabion avec les gravillons. Le remplissage s'effectue par le haut du panneau. Veiller à bien répartir les gravillons uniformément dans la largeur du panneau durant le remplissage. Nous déconseillons de remplir le panneau uniquement par le milieu.

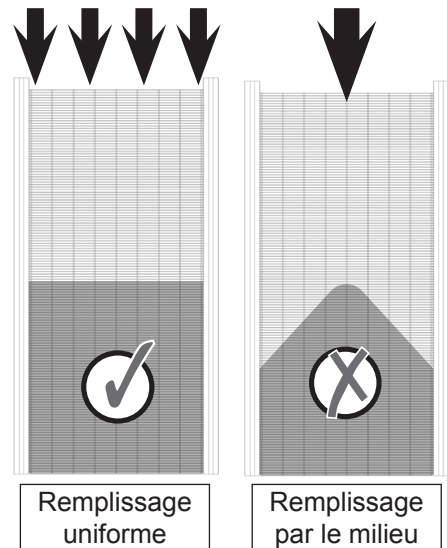

Il est vivement conseillé d'utiliser un escabeau pour cette étape.

Remplissage

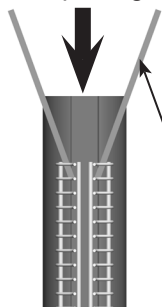

Pour éviter que les gravillons ne tombent hors des grilles lors du remplissage, utiliser un système entonnoir (par exemple deux plaques maintenues par une deuxième personne).

Entonnoir

Important : il est tout à fait normal que lors du remplissage, des gravillons sortent des mailles de la grille. La plus petite granulométrie doit être évacuée afin de permettre à chaque gravillon de prendre sa place dans le panneau. Il est conseillé de tasser au maximum les gravillons (en tapotant avec la brosse d'un balai par exemple) au fur et à mesure du remplissage.

Nous conseillons d'installer des bâches au pied du panneau afin de récupérer l'excédent des gravillons sorti du panneau.

Etape 4 : Installation de la lisse haute (obligatoire - vendue séparément)

La lisse haute doit être installée avec son kit de deux connecteurs. Ces deux accessoires sont vendus séparément. Pour leur installation, se référer au PU11 - Clastra SILVADEC.

Important : la lisse haute est vendue à la longueur 1730 mm (finition lisse) ou 1736 mm (finition sablée).

Pour l'installation en haut d'un panneau gabion, il est nécessaire d'acheter une lisse haute de cette longueur, à découper à la longueur 820 mm. Une lisse haute de longueur 1730 ou 1736 mm peut être utilisée pour réaliser deux panneaux gabions.

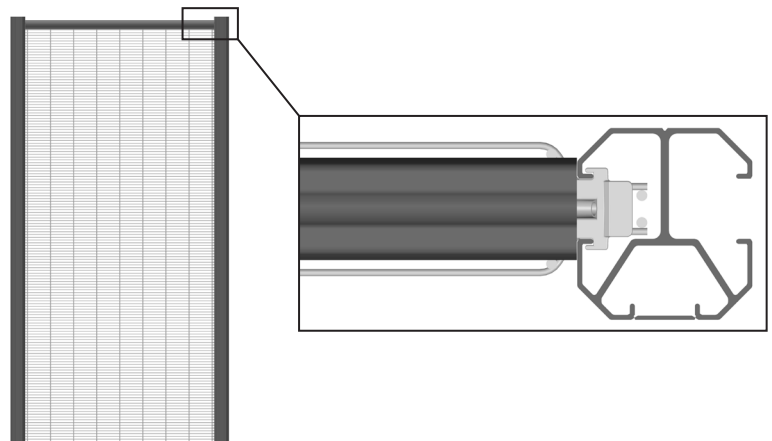
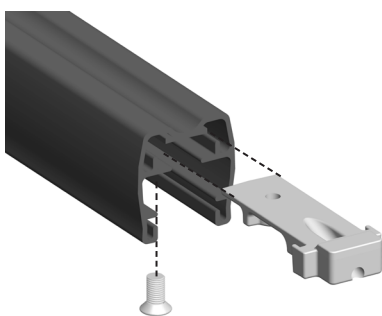

Etape 5 : Insertion du capot

INSERER le capot sur le poteau.

La mise en place se fait à la main. Si besoin, se munir d'un maillet (ou d'un marteau et une cale de bois) pour finir de l'enfoncer (**nous déconseillons fortement tout outil tranchant qui pourrait endommager la peinture**).

Ne pas fixer mécaniquement le capot au poteau.

ATTENTION à l'orientation du capot lors de la pose sur le poteau. Les 2 "pattes" du capot doivent se monter sur la nervure centrale du poteau. **On ne peut obtenir le maintien par serrage que dans cette position.**

